

de Installationsanleitung
en Installation Instructions
fr Instructions d'installation
sv Installationsanvisning
nl Installatieaanwijzing
it Istruzioni di montaggio
fi Asennusohje
es Instrucciones de montaje

pt Instruções de instalação
no Installasjonsveiledning
da Installationsvejledning
pl Instrukcja montażu
cs Montážní list
sk Návod na montáž
hu Telepítési leírás
el Οδηγίες Εγκατάστασης

sr Uputstva za montažu
hr Uputstva za montažu
sl Navodila za instaliranje
ro Instrucțiuni de instalare
ru Инструкция по установке
bg Монтажни инструкции
tr Kurulum Talimatları



RMZ792

Serie B

de Montage
en Mounting
fr Montage
sv Montering
nl Montage
it Montaggio

fi Asennus
es Montaje
pt Montagem
no Montering
da Montering
pl Montaż

cs Montáž
sk Montáž
hu Telepítés
el Οδηγίες Τοποθέτησης
sr Montaža
hr Montaža

sl Montaža
ro Montaj
ru Монтаж
bg Монтаж
tr Montaj



74 421 0198 0



RMZ792

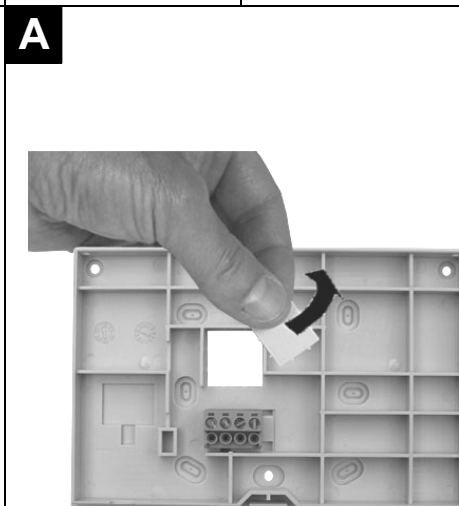
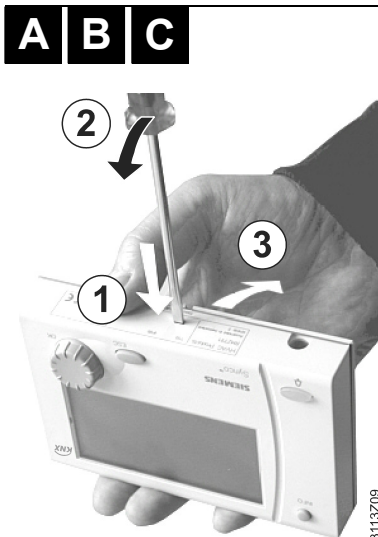
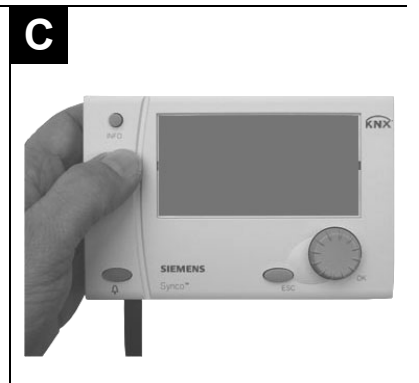
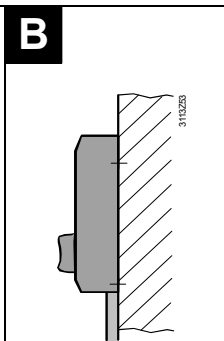
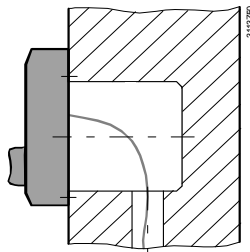
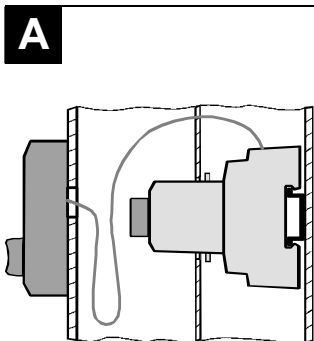
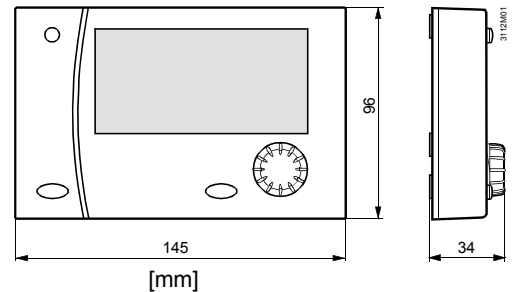

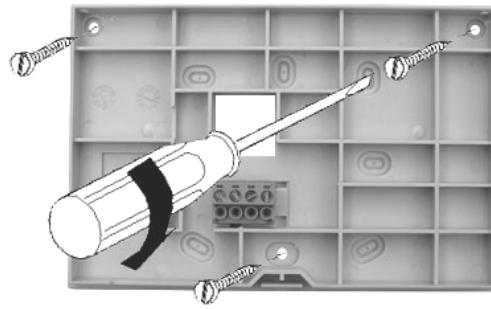
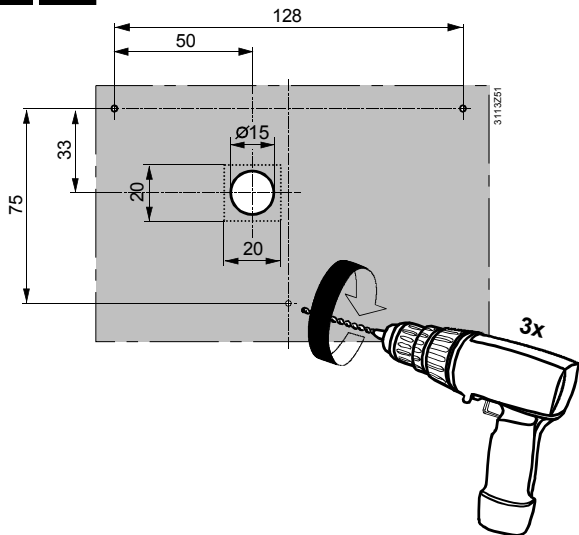
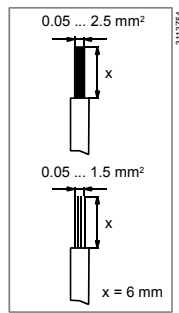
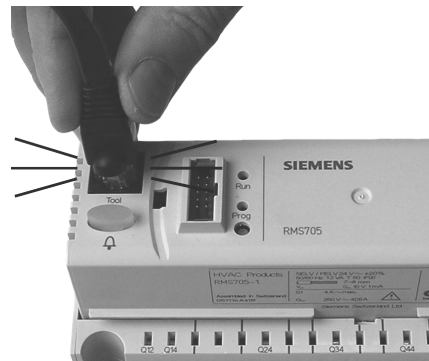
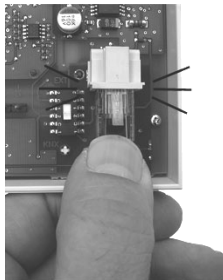
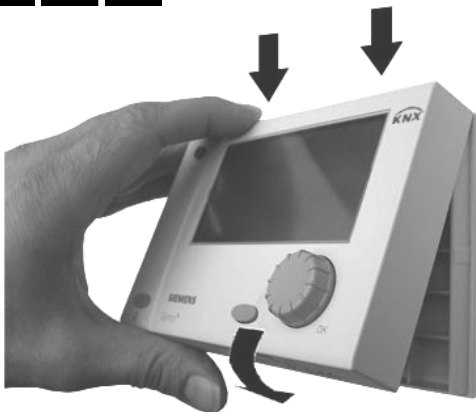
A | B**A****B****C****A | B | C**

de Elektrische Installation	fi Sähköasennukset	cs Elektrická instalace	sl Električna priključitev
en Electrical installation	es Instalación eléctrica	sk Elektrická inštalácia	ro Instalare electrica
fr Raccordement électrique	pt Instalação eléctrica	hu Elektromos szerelés	ru Электрические соединения
sv Elektrisk installation	no Elektrisk installasjon	el Ηλεκτρική εγκατάσταση	bg Електрическа инсталация
nl Elektrische installatie	da Elektrisk installation	sr Elektroinstalacija	tr Elektrik tesisatı
it Installazione elettrica	pl Instalacja elektryczna	hr Elektroinstalacija	

de Elektrische Installation

Die elektrische Installation ist nach den örtlichen Vorschriften durchzuführen.

 Um eine Beschädigung der elektrischen Schaltkreise durch elektrostatische Entladung zu vermeiden, berühren Sie ein geerdetes Objekt oder einen Metallgegenstand, bevor Sie die Leiterplatte berühren.

en Electrical installation

Ensure that the electrical installation complies with the relevant local safety regulations.

 To make certain that electrical circuits will not be damaged by electrostatic discharging, always touch a grounded object or metal object first before touching the printed circuit board.

fr Raccordement électrique

Respectez les prescriptions locales pour le raccordement électrique

 Pour éviter d'endommager les circuits électriques par une décharge électrostatique, toujours toucher un objet mis à la terre ou un objet métallique avant de toucher la carte de circuit imprimé.

sv Elektrisk installation

Lokala föreskrifter skall beaktas vid elektrisk installation.

 För att undvika skador på elektroniska kretsarna pga elektrostatiske urladdningar, skall man alltid vidröra ett jordat objekt eller ett metallföremål innan man tar kretskortet.

nl Elektrische installatie

De elektrische installatie dient volgens de plaatselijke voorschriften te worden uitgevoerd.

 Om er zeker van te zijn dat elektronische circuits niet worden beschadigd door elektrostatische ontlading, dient men eerst een geaard object aan te raken voordat men de printplaat aanraakt.

it Installazione elettrica

Assicurarsi che i collegamenti elettrici rispettino le normative locali.

 Per evitare danni a causa di scariche elettrostatiche, prima di toccare i circuiti elettronici assicurarsi di essere collegati ad una messa a terra.

fi Sähköasennukset

Sähköasennukset on tehtävä paikallisten määräysten mukaisesti.

 Jotta sähköpiirit eivät vaurioituisi sähköstaattisten purkausten vuoksi, koske aina ensin jotakin maadoitettua kohdetta tai metalliesinettä, ennen kuin kosket piirilevyyn.

es Instalación eléctrica

Asegurarse de que las instalaciones eléctricas cumplen con las normativas locales de seguridad.

 Para evitar que se produzcan descargas electrostáticas que puedan dañar los circuitos eléctricos, toque un objeto en conectado a tierra o un objeto metálico antes de manipular la placa de circuito impreso.

pt Instalação eléctrica

Assegurar que a instalação eléctrica está em conformidade com os regulamentos locais de instalações eléctricas.

 Para evitar que os circuitos eléctricos não vão ser danificados por descargas eletrostáticas, toque num objecto ligado à terra ou num objecto metálico antes de tocar na placa do circuito impresso.

no Elektrisk installasjon

Påse at installasjonen gjøres iht. stedlige elektriske forskrifter.

 For å sikre at elektriske kretser ikke ødelegges av elektrostatiske utladninger, berør alltid et jordet objekt eller et metallobjekt før berøring av kretskortet.

da Elektrisk installation

Den elektriske installation skal være i overensstemmelse med Stærkstrømsbekendtgørelsen.

 For at undgå at de elektriske kredse beskadiges af elektrostatisk udladning, skal du altid berøre et jordet objekt eller en metalgenstand, før du berører printpladen.

pl Instalacja elektryczna

Upewnij się, że instalacja elektryczna jest zgodna z odpowiednimi przepisami lokalnymi.

 W celu uniknięcia uszkodzenia obwodów elektrycznych przez ładunek elektrostatyczny, zawsze przed dotknięciem płytki drukowanej należy dotknąć uziemiaenia lub przedmiotu metalowego.

cs Elektrická instalace

Elektrická instalace musí být provedena v souladu s místními předpisy a nařízeními.

 Ujistěte se že elektrické obvody nemohou být poškozeny elektrostatickou elektřinou, vždy se nejdříve dotkněte uzemněných nebo kovových předmětů před tím než se dotknete tištěného spoje.

sk Elektrická inštalácia

Elektrická inštalácia sa prevádza podľa miestnych predpisov.

 Aby ste predišlo poškodeniu elektrického spinacieho okruhu elektrostatickým výbojom, dotknite sa uzemneného objektu alebo kovového predmetu, pred tým ako sa dotknete platne plošného spoja.

hu Elektromos szerelés

Az elektromos telepítésre vonatkozó helyi előírásokat minden esetben be kell tartani.

 Az elektromos kiséülés okozta károsodások elkerülése érdekében kérjük, hogy a kezelő nyomtatott áramköri lapjának megérintése előtt fogjon meg leföldelt tárgyat, vagy fémet a töltés levezetése érdekében!

el Ηλεκτρική εγκατάσταση

Βεβαιωθείτε ότι η ηλεκτρική εγκατάσταση τηρεί τους σχετικούς εγχώριους κανονισμούς ασφαλείας.

 Για να είστε σίγουροι ότι τα ηλεκτρονικά κυκλώματα δεν θα καταστραφούν από ηλεκτροστατική αποφόρτιση, πάντα να αγγίζετε ένα γειωμένο αντικείμενο ή ένα μεταλλικό αντικείμενο πριν αγγίξετε την ηλεκτρονική πλακέτα.

sr Elektroinstalacija

Proverite da li je elektroinstalacija usklađena sa zakonskim propisima.

 Da bi izbegli oštećenje elektronskih kola elektrostatičkim naelektrisanjem, obavezno dodirnite uzemljeni predmet ili veći metalni predmet pre dodirivanja štampanih elektronskih kola.

hr Elektroinstalacija

Proverite da je elektroinstalacija usklađena s zakonskim propisima.

 Da ne bi došlo do oštećenja dijelova elektronike zbog elektrostatičkog pražnjenja, prvo dotaknite uzemljenu točku ili metalni predmet prije doticanja tiskane pločice s vodovima.

sl Električna priključitev

Obvezno upoštevajte nacionalne predpise za električne instalacije.

 Da ne bi prišlo do poškodbe električnih vezij zaradi elektrostatične razelektritve, se vedno najprej dotaknite ozemljenega ali kovinskega predmeta in šele nato tiskanega vezja.

ro Instalare electrica

Asigurați-vă ca instalarea electrică este în conformitate cu reglementările locale privind siguranța.

 Pentru a vă asigura că circuitele electrice nu vor fi distruse de descărcări electrostatice, atingeți întotdeauna un obiect de metal sau legați la pamant înainte de a atinge pentru prima oară placa de circuit imprimat.

ru Электрические соединения

Убедитесь, что электрические соединения соответствуют текущим правилам и нормам безопасности.

 Для того, чтобы предотвратить повреждение электрических цепей электростатическим разрядом всегда касайтесь заземленных или металлических объектов перед прикосновением к печатной плате.

bg Електрическа инсталация

Уверете се, че електрическата инсталация е в съответствие с наредбите за безопасност.

 За да е сигурно, че електрическите вериги няма да бъдат повредени от електростатично напрежение, винаги докосвайте заземен обект или метален предмет преди да докосвате платката.

tr Elektrik tesisatı

Elektrik tesisatının ilgili yerel güvenlik düzenlemeleri ile uyumlu olduğundan emin olun.

 Elektrik devrelerinin elektrostatik boşaltma ile zarar görmeyeceğinden emin olun, ilk kez baskılı devre kartına dokunmadan önce; her zaman topraklı bir nesneye veya metal nesneye dokununuz.

A B KNX

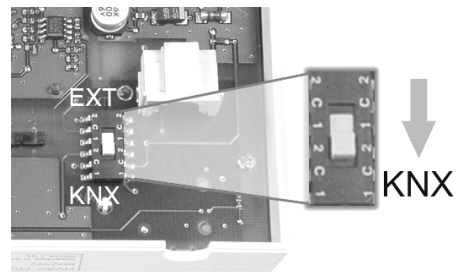
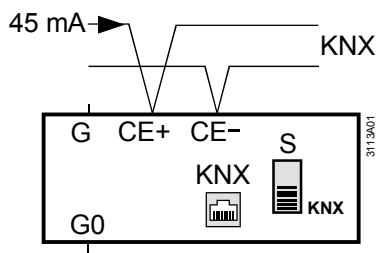

A B EXT AC 24 V

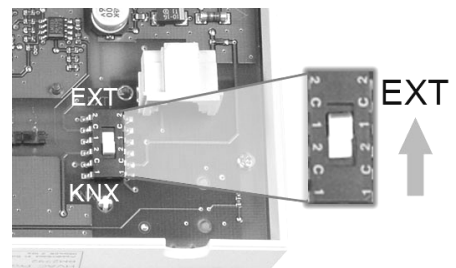
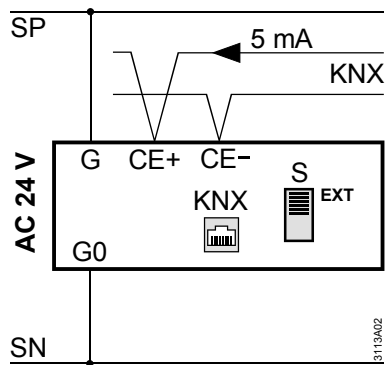

C KNX

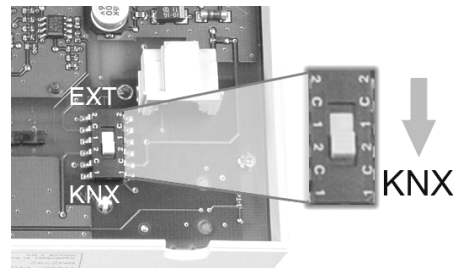
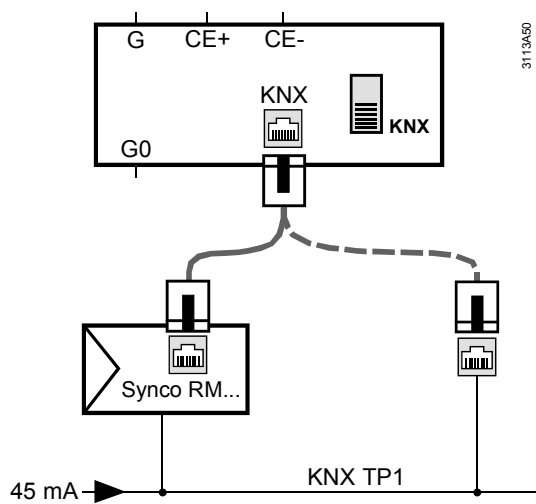

de Inbetriebnahme
en Commissioning
fr Mise en service
sv Idrifttagning
nl Inbedrijfstelling
it Messa in servizio

fi Käyttöönotto
es Puesta en marcha
pt Colocação ao serviço
no Igangkjøring
da Idriftsættelse
pl Uruchomienie

cs Uvedení do provozu
sk Uvedenie do prevádzky
hu Üzembe helyezés
el Ρυθμίσεις Λειτουργίας
sr Puštanje u rad
hr Puštanje u rad

sl Zagon
ro Punere in functiune
ru Ввод в эксплуатацию
bg Въвеждане в експлоатация
tr Devreye alma

de Inbetriebnahme

Beim ersten Aufstarten

1. Sobald das Bediengerät angeschlossen ist, erscheint folgendes Startbild:



2. Wählen Sie die Sprache durch **Drehen** des Drehdruckknopfes OK und bestätigen Sie diese durch **Drücken** des Drehdruckknopfes. Es erscheint das Menü „Inbetriebnahme“:

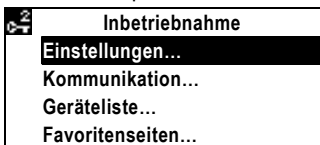

3. Lassen Sie das Bediengerät nach einer freien Geräteadresse suchen. Wählen Sie dazu das Untermenü „Kommunikation“ und die Menüzeile „Adresse suchen“.

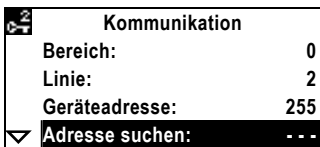

4. Erstellen Sie eine Geräteleiste. Wählen Sie dazu das Untermenü „Inbetriebnahme > Geräteleiste > Liste erstellen“ und die Menüzeile „Suche starten“.

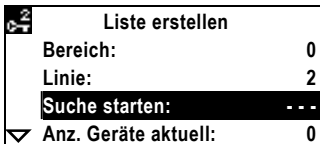

5. Passen Sie die Geräteleiste bei Bedarf an (Geräte hinzufügen/löschen, Geräte benennen, Liste sortieren/löschen). Die entsprechenden Menüzeilen finden Sie im Untermenü „Inbetriebnahme > Geräteleiste“.
6. Sie können Datenpunkte zu ihren Favoriten hinzufügen oder löschen. Daneben können Sie die Favoritenseiten benennen, sortieren oder löschen, sowie Datenpunkte umbenennen. Die entsprechenden Menüzeilen finden Sie im Untermenü „Inbetriebnahme > Favoriten“.

Hinweise:

- Das Menü „Inbetriebnahme“ ist nur in der Passwordebene aktiv (Werkeinstellung Passwort = 7)
- Es gibt drei Zugriffsebenen: Benutzer-, Service- und Passwordebene
- Bei gleichzeitigem Drücken des Drehdruckknopfes OK und der Rücktaste ESC ist ein Ebenenwechsel möglich

en Commissioning

First startup

1. As soon as the operator unit is connected, the following display appears:

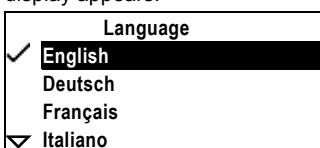

2. Select the required language by **turning** the select-and-press knob (OK knob) and confirm the selection by **pressing** the knob. The “Commissioning” menu appears.



3. Let the operator unit search for a free device address. To do this, select submenu “Communication” and then menu line “Search address:”.

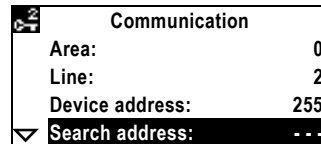

4. Create a device list. To do this, select submenu “Commissioning > Device list > Create list” and menu line “Start search:”.

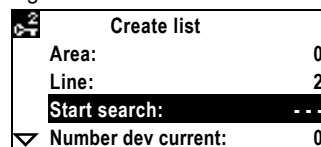

5. Match the device list to specific needs if required (add/delete devices, name devices, sort/delete list). You find the respective menu lines on submenu “Commissioning > Device list”.
6. You can add data points to your favorites or remove them. Also, you can name the favorite pages, sort or delete them, or rename data points. You find the respective menu lines on submenu “Commissioning > Favorites”.

Notes:

- The “Commissioning” menu is only active on the password level (factory setting password = 7).
- There are 3 access levels: User, service and password level.
- The change from one level to another is made by simultaneously pressing the OK knob and the ESC button.

fr Mise en service

Premier démarrage

1. Dès que l'appareil de service et d'exploitation est connecté, l'affichage suivant apparaît :

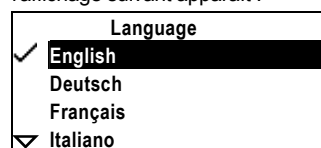

2. Sélectionnez la langue désirée en **tournant** le bouton rotatif et à pression (OK) et confirmez la sélection en **appuyant** sur le même bouton. Le menu “Mise en service” apparaît.

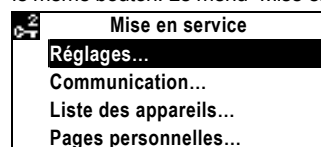

3. Laissez l'appareil de service et d'exploitation chercher une adresse d'appareil libre. Sélectionnez le sous-menu “Communication” puis la ligne “Recherche adresse:”.

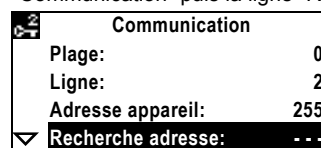

4. Créez une liste des appareils. Sélectionnez le sous-menu “Mise en service > Liste des appareils > Création liste”, puis la ligne “Rech. nouveau app:”.

Création liste	
Plage:	0
Ligne:	2
Rech. nouveau app.:	- - -
▼ Nombre d'appareils:	0

- Adaptez si nécessaire la liste des appareils (ajouter/supprimer des appareils, leur donner un nom, trier/effacer la liste). Les lignes correspondantes se trouvent dans le sous-menu "Mise en service > Liste des appareils".
- Vous pouvez ajouter des points de donnée à vos pages personnelles ou les effacer. Vous pouvez aussi choisir des pages personnelles, les trier ou les supprimer et renommer des points de donnée. Les lignes correspondantes se trouvent dans le sous-menu "Mise en service > Pages personnelles".

Remarques:

- Le menu "Mise en service" n'est actif qu'au niveau Mot de passe (mot de passe par défaut = 7).
- Il y a 3 niveaux d'accès : Utilisateur, Service et Mot de passe.
- Le passage d'un niveau à un autre se fait en appuyant simultanément sur le bouton OK et la touche de retour arrière ESC.

sv Idrifttagning

Första uppstart

- Så fort betjäningseenheten ansluts, visas följande startbild:

Language	
✓ English	
Deutsch	
Français	
▼ Italiano	

- Välj önskat språk genom att vrida vrid- / tryckknappen till önskat språk och bekräfta valet genom att trycka ned knappen. "Idrifttagningssmenyn" visas.

Idrifttagning	
Inställningar...	
Kommunikation...	
Apparatlista...	
Favoritsidor...	

- Låt betjäningseenheten söka efter en ledig apparatadress. För att göra detta, välj undermeny "Kommunikation" och sedan menyrad "Sök adress:".

Kommunikation	
Area:	0
Linje:	2
Apparatadress:	255
▼ Sök adress:	- - -

- Skapa en apparatlista. För att göra detta, välj undermeny "Idrifttagning > Apparatlista > Skapa lista" och menyrad "Starta sökning:".

Skapa lista	
Area:	0
Linje:	2
Starta sökning:	- - -
▼ Aktuellt antal apparater:	0

- Om det behövs kan du anpassa apparatlistan till dina specifika behov (lägga till / radera och namnge apparater, sortera / radera lista). Du hittar respektive menyrad under meny "Idrifttagning > Apparatlista".
- Du kan lägga till eller radera datapunkter i dina favoriter. Du kan även döpa, sortera eller radera dina favorit-sidor, och även döpa om datapunkter. Du hittar respektive menyrad under meny "Idrifttagning > Favoriter".

Anm.:

- Menyn "Idrifttagning" är endast aktiv på passerordsnivå (fabriksinställning av passerord = 7).
- Det finns 3 användarnivåer: Användare, service och passerordsnivå.
- Användarnivå byts genom att samtidigt tryck på OK och ESC knappen.

nl Inbedrijfstelling

Eerste start

- Zodra het bedienapparaat is aangesloten verschijnt het volgende startscherm:

Language	
✓ English	
Deutsch	
Français	
▼ Italiano	

- Kies de gewenste taal door het draaien van de draai-drukknop OK en bevestig dit door indrukken van de knop. Nu verschijnt het menu „Inbedrijfstelling“:

Inbedrijfstelling	
Instellingen...	
Communicatie...	
Regelaaroverzicht...	
Favoriete bladen...	

- Laat het bedienapparaat naar een vrij regelaaradres zoeken. Kies hiervoor het submenu „Communicatie“ en de menuregel „Adresverdeling“.

Communicatie	
Bereik:	0
Lijn:	2
Regelaaradres:	255
▼ Adresverdeling:	- - -

- Maak een regelaaroverzicht. Kies hiervoor het submenu „Inbedrijfstelling > Regelaaroverzicht > Regelaars zoeken“ en de menuregel „Regelaars zoeken“.

Regelaars zoeken	
Bereik:	0
Lijn:	2
Regelaars zoeken:	- - -
▼ Aantal reg. actueel:	0

- Pas het overzicht naar behoefte aan (regelaars toevoegen/wissen, namen wijzigen, overzicht sorteren/wissen). De betreffende Bedienregels vindt u in submenu „Inbedrijfstelling > Regelaaroverzicht“.
- U kunt datapunten toevoegen en/of wissen op de favoriete bladen. U kunt de favoriete bladen benoemen, sorteren of wissen en datapunten herbenoemen. De betreffende menu-regels vindt u in submenu „Inbedrijfstelling > Favorieten“.

Aanwijzing:

- Het menu „Inbedrijfstelling“ is alleen actief onder een wachtwoord (fabrieksinstelling wachtwoord = 7)
- Er zijn 3 toegangsniveaus: Gebruiker-, Service- en Wachtwoordniveau
- Wisseling van toegangsniveau geschiedt door gelijktijdig indrukken van de draaidrukknop OK en de ESC knop

it Messa in servizio

Primo avviamento

- Non appena l'interfaccia è collegata, apparirà la seguente visualizzazione:

Language	
✓ English	
Deutsch	
Français	
▼ Italiano	

- Selezionare la lingua desiderata, ruotando la manopola e premendola per confermare la scelta. (OK knob). Apparirà il menu "Messa in Servizio".

Messa in Servizio	
Tarature e Impostanz...	
Comunicazione...	
Lista apparecchio...	
Pagine preferite...	

- Lasciate che l'interfaccia ricerchi un indirizzo di apparecchio libero. Dopodiché, selezionate il sottomenù "Comunicazione" e la linea di menù "Ricerca indirizzo".

Comunicazione	
Area:	0
Linea:	2
Indirizzo apparecchio:	255
Ricerca indirizzo:	- - -

4. Create una lista apparecchi. Dopodichè, selezionate il sottomenù "Messa in Servizio > Lista apparecchio > Nuova ricerca app." e la linea del menù "Avvio ricerca:".

Nuova ricerca app.	
Area:	0
Linea:	2
Avvio ricerca:	- - -
Num. attuale app.:	0

5. Impostate la lista degli apparecchi secondo le vostre necessità (aggiungi/cancella apparecchi, nomi apparecchi, ordina/cancella lista). Troverete le rispettive linee di menù nel sottomenù "Messa in Servizio > Lista apparecchio".
6. Potete aggiungere dei data points preferiti e/o rimuoverne altri. Inoltre è possibile nominare le pagine preferite, ordinarle o cancellarle, rinominare i datapoints. Troverete le rispettive linee del menù nel sottomenù "Messa in Servizio > Preferiti".

Note:

- Il menù "Messa in servizio" è attivo solo al livello password (impostazione di fabbrica = 7).
- Ci sono 3 livelli di accesso: Utente, Service e Password.
- Il passaggio da un livello all'altro avviene premendo simultaneamente la manopola OK e il pulsante ESC.

fi Käyttöönnotto

Ensimmäisen kerran käynnistettäessä

1. Heti kun käyttölaite on kytketty, näytölle ilmestyy seuraava aloitussivu:

Language	
English	
Deutsch	
Français	
Italiano	

2. Valitse haluamasi kieli kääntämällä käyttölaitteen OK-kiertonuppia, ja vahvista valinta painamalla kiertonuppia. Näytölle ilmestyy "Käyttöönnotto"-valikko.

Käyttöönnotto	
Asetukset...	
Tiedonsiirto...	
Laiteluettelo...	
Suosikkisivut...	

3. Anna käyttölaitteen etsiä vapaa laiteosoite. Valitse tätä varten alavalikko "Tiedonsiirto" ja sieltä valikkorivi "Osoitteen haku:".

Tiedonsiirto	
Alue:	0
Rivi:	2
Laiteosoite:	255
Osoitteen haku:	- - -

4. Luo laiteluettelo. Valitse tätä varten alavalikko "Käyttöönnotto > Laiteluettelo > Listan laatiminen" ja sieltä valikkorivi "Aloita haku:".

Listan laatiminen	
Alue:	0
Rivi:	2
Aloita haku:	- - -
Laitemäärä nyt:	0

5. Muokkaa tarvittaessa laiteluettelo (lisää/poista laitteita, nimeä laitteita, lajittele/poista luettelo). Löydät vastaavat valikkorivit alavalikosta "Käyttöönnotto > Laiteluettelo".
6. Voit lisätä datapisteitä suosikkeihisi tai poistaa niitä. Voit myös nimetä, lajitella tai poistaa suosikkisivuja sekä uudelleen nimetä datapisteitä. Löydät vastaavat valikkorivit alavalikosta "Käyttöönnotto > Infosivut" (Suosikit).

Huomautuksia:

- "Käyttöönnotto"-valikko on aktiivinen ainoastaan salasanasalla (salasanan tehdasasetus = 7)
- Pääsytasoja on 3: käyttäjätaso, huoltotaso ja salasanasataso
- Pääsytasolta toiselle päästään siirtymään painamalla samanaikaisesti OK-kiertonuppia ja ESC-painiketta

es Puesta en marcha

Encendido por primera vez

1. Una vez haya conectado la unidad de operación, se mostrará la siguiente pantalla:

Language	
English	
Deutsch	
Français	
Italiano	

2. Para seleccionar el idioma, **gire** el mando giratorio (mando OK) y para confirmar la selección, **pulse** el mando. Se mostrará el menù **Puesta en marcha**.

Puesta en marcha	
Ajustes...	
Comunicación...	
Lista de equipos...	
Páginas favoritas...	

3. La unidad de operación permite buscar una dirección libre de equipo. Para ello, seleccione el submenù **Comunicación** y, a continuación, seleccione la opción **Búsqed direcciones**.

Comunicación	
Área:	0
Línea:	2
Dirección equipo:	255
Búsqed direcciones:	- - -

4. Para crear una lista de equipos, seleccione el submenù **Puesta en marcha > Lista de equipos > Crear lista** y, a continuación, seleccione la opción **Iniciar búsqueda**.

Crear lista	
Área:	0
Línea:	2
Iniciar búsqueda:	- - -
Númer eqpos actual:	0

5. Si lo desea, puede adaptar la lista de equipos a sus necesidades específicas (agregar/eliminar equipos, asignar un nombre a un equipo, ordenar/eliminar lista). Estas opciones están disponibles en el submenù **Puesta en marcha > Lista de equipos**.
6. También puede añadir valores de medición a sus favoritos o eliminarlos. Además, podrá asignar un nombre a las páginas de favoritos, ordenarlas o eliminarlas e incluso cambiar el nombre de los valores de medición. Estas opciones están disponibles en el submenù **Puesta en marcha > Favoritos**.

Notas:

- El menù Puesta en marcha sólo se mostrará activo en el nivel de contraseña (contraseña preestablecida = 7).
- Existen tres niveles de acceso: el nivel de usuario, de servicio y de clave.
- Para cambiar de un nivel a otro, pulse simultáneamente el mando OK y el botón ESC.

pt Colocação ao serviço

Primeira utilização

1. Assim que a unidade de operação estiver ligada será apresentado o seguinte quadro:

Language	
English	
Deutsch	
Français	
Italiano	

2. Seleccione o idioma desejado **rodando** o botão navegador e confirme **pressionando-o** "OK". O menu "Colocação ao serviço" será apresentado:

ColocaçãoAoServ	
Definições...	
Comunicação...	
Lista do elemento...	
PáginasFavor...	

3. A unidade de operação permite a pesquisa de um dispositivo com um endereço livre. Para efectuar esta operação selecciona submenu "Comunicação" e em seguida "Procura endereços:".

Comunicação	
Área:	0
Linha:	2
EndereçoEquip:	255
Procura endereços:	- - -

4. Para criar uma lista de dispositivos selecciona o submenu "ColocaçãoAoServ > Lista do elemento > Criar lista" e em seguida "Iniciar procura:".

Criar lista	
Área:	0
Linha:	2
Iniciar procura:	- - -
N.º element actual:	0

5. Se necessário pode adaptar a lista de dispositivos às suas necessidades específicas (adicionar/eliminar dispositivos, atribuir nome aos dispositivos, ordenar/eliminar lista). Estas opções estão disponíveis no submenu "ColocaçãoAoServ > Lista do elemento".
6. Também pode adicionar pontos de informação aos seus favoritos ou eliminá-los. Além disso, pode nomear as páginas favoritas, ordenar, eliminar ou renomear os pontos de informação. Estas opções estão disponíveis no submenu "ColocaçãoAoServ > Favoritos".

Notas:

- O menu "ColocaçãoAoServ" só será activado com o nível de acesso Palavra-passe (definição de fábrica: password = 7).
- Existem 3 níveis de acesso: Utilizador, Serviço e nível de acesso com Palavra-passe.
- Para mudar de um nível para outro, pressione simultaneamente o botão navegador (OK) e o botão ESC.

no Igangkjøring

Ved første oppstart

1. Når betjeningsenheden er tilkoblet, opptrer følgende visning:

Language	
<input checked="" type="checkbox"/>	English
<input type="checkbox"/>	Deutsch
<input type="checkbox"/>	Français
<input type="checkbox"/>	Italiano

2. Velg ønsket språk ved å **dreie** på den runde knappen (OK-knappen) og bekreft valget ved å **trykke** på den samme knappen."Igangkjøringsmenyen" kommer opp.

Igangkjøring	
<input checked="" type="checkbox"/>	Innstillinger...
<input type="checkbox"/>	Kommunikasjon...
<input type="checkbox"/>	Apparatliste...
<input type="checkbox"/>	Favorittsider...

3. La betjeningsenheden søke etter en ledig adresse. For å gjøre dette, velg undermeny "Kommunikasjon" og deretter menylinjen "Adressesøk".

Kommunikasjon	
Område:	0
Linje:	2
Apparatadresse:	255
Adressesøk:	- - -

4. Lag en apparatliste. For å gjøre dette, velg undermeny "Igangkjøring > Apparattliste > Lag liste" og menylinje "Start søk:".

Lag liste	
Område:	0
Linje:	2
Start søk:	- - -
Aktuelt antall apparater:	0

5. Tilpass apparatlisten til det spesifikke behov hvis nødvendig (legg til/fjern apparater, navngi apparater, sorter/slett liste). Du finner de respektive menylinjer i undermeny "Igangkjøring > Apparattliste".

6. Du kan legge til datapunkter til dine favoritter eller fjerne dem. Du kan også navngi dine favorittsider, sortere eller slette dem, eller endre navn på datapunkter. Du finner de respektive menylinjer i undermeny "Igangkjøring > Favoritter".

Anmerkninger:

- "Igangkjøring" menyen er bare tilgjengelig på passordnivå. (fabrikkinnstilt password = 7).
- Det er 3 adgangsnivåer: Bruker, Service og Passord nivå.
- Endring av adgangsnivå gjøres ved å samtidig trykke inn OK knappen og ESC knappen.

da Idriftsættelse

Ved første opstart

1. Så snart betjeningsenheden er tilsluttet, vises følgende startbillede:

Language	
<input checked="" type="checkbox"/>	English
<input type="checkbox"/>	Deutsch
<input type="checkbox"/>	Français
<input type="checkbox"/>	Italiano

2. Vælg det ønskede sprog ved at **dreje** på drejetrykknappen OK, og bekreft dette ved at **trykke** på knappen. Menuen "Idriftsættelse" kommer frem.

Idriftsættelse	
<input checked="" type="checkbox"/>	Innstillinger...
<input type="checkbox"/>	Kommunikation...
<input type="checkbox"/>	Apparatliste...
<input type="checkbox"/>	Foretrukne sider...

3. Lad betjeningsenheden søge efter en fri apparatadresse. Til dette vælges undermenuen "Kommunikation" og menylinjen "Søg adresse".

Kommunikation	
Område:	0
Linie:	2
Apparatadresse:	255
Søg adresse:	- - -

4. Opret en apparatliste. Til dette vælges undermenuen "Idriftsættelse > Apparattliste > Opret liste" og menylinjen "Start søgning".

Opret liste	
Område:	0
Linie:	2
Start søgning:	- - -
Ant. app. aktuelt:	0

5. Tilpas apparatlisten ved behov (tilføj/slet apparater, navngiv apparater, sorter/slett liste). De respektive menylinjer findes i undermenuen "Idriftsættelse > Apparattliste".

6. Du kan føje datapunkter til dine foretrukne eller slette dem. Du kan også give dine foretrukne sider navne, sortere eller slette dem eller omdøbe datapunkter. De respektive menylinjer findes i undermenuen "Idriftsættelse > Foretrukne".

OBS!

- Menuen "Idriftsættelse" er kun aktiv på adgangskodeniveauet (fabriksindstilling adgangskode = 7)
- Der er tre adgangsniveauer: Bruger-, service- og adgangskodeniveau
- Der skiftes niveau ved at trykke samtidig på drejetrykknappen OK og returtasten ESC

pl Uruchomienie

Pierwsze uruchomienie

1. Bezpośrednio po załączeniu zasilania, na wyświetlaczu pojawi się następujący komunikat:

Language	
<input checked="" type="checkbox"/>	English
<input type="checkbox"/>	Deutsch
<input type="checkbox"/>	Français
<input type="checkbox"/>	Italiano

2. Wybierz odpowiedni język **obracaając** pokrętkiem "wybierz / potwierdź" (pokrętko OK) i potwierdź wybór **wciskając** przycisk. Na wyświetlaczu pojawi się menu "Uruchomienie".

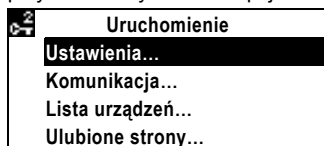

3. Następnie należy uruchomić funkcję poszukiwania wolnego adresu. W tym celu wybierz pod-menu "Komunikacja" i linię operacyjną "Szukaj adres".

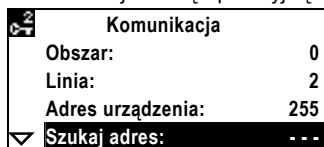

4. Utwórz listę urządzeń. Wybierz pod-menu "Uruchomienie > Lista urządzeń > Utwórz listę" i linię operacyjną "Rozpocznij przesł".

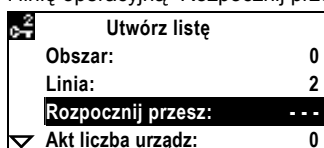

5. Możesz dostosować listę urządzeń do indywidualnych potrzeb użytkownika (dodawanie/usuwanie urządzeń, nazywanie urządzeń, sortowanie/usuwanie listy). Odpowiednie linie operacyjne znajdują się w pod-menu "Uruchomienie > Lista urządzeń".
6. Możesz dodawać lub usuwać punkty danych do listy ulubionych punktów oraz zmieniać ich nazwy. Możesz również odpowiednio nazywać ulubione strony, sortować je lub usuwać. Właściwe linie operacyjne znajdują się w pod-menu "Uruchomienie > Strony info" (Ulubione).

Uwagi:

- Menu "Uruchomienie" dostępne jest z poziomu chronionego hasłem (ustawienie domyślne = 7).
- Występują 3 poziomy dostępu: użytkownika, serwisowy oraz hasła.
- Pod-menu wyboru poziomu dostępu uaktywnia się poprzez jednoczesne wciśnięcie pokrętki OK i przycisku ESC.

cs Uvedení do provozu

První spuštění

1. Po připojení ovládací jednotky se objeví následující zobrazení:

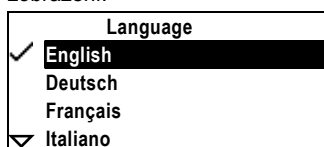

2. Vyberte požadovaný jazyk **otáčením** knoflíku pro výběr a potvrzení a **stiskem** potvrďte výběr. Objeví se menu "Uvádění do provozu".

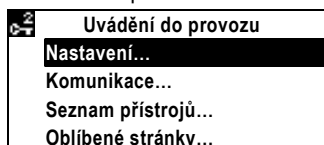

3. Nechte ovládací jednotku vyhledat volnou adresu zařízení. To provedeme výběrem menu "Komunikace" a pak položky "Hledání adresy".

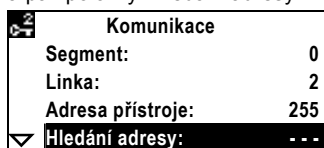

4. Vytvořte seznam zařízení. To provedeme výběrem podmenů "Uvádění do provozu > Seznam přístrojů > Vytvořit seznam" a položky "Spuštění hledání".

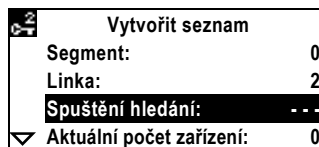

5. Pokud je potřeba upravit seznam podle Vašich požadavků (přidat/odebrat zařízení, název zařízení, třídít/smazat seznam). Odpovídající položky menu najdete v podmenu "Uvádění do provozu > Seznam přístrojů".
6. Také můžete přidat nebo odebrat datové body do Vašich oblíbených stránek. Také můžete pojmenovat oblíbené stránky, třídít je nebo je smazat, nebo přejmenovat datové body. Odpovídající položky menu najdete v podmenu "Uvádění do provozu > Oblíbené".

Poznámky:

- Menu "Uvádění do provozu" je aktivní pouze v obslužné úrovni heslo (tovární nastavení hesla = 7).
- K dispozici jsou tři obslužné úrovně: Uživatel, servis a heslo.
- Změna z jedné rovně na další se provádí současným stiskem tlačítek OK a ESC.

sk Uvedenie do prevádzky

Pri prvom štarte

1. Ako náhle je obslužný prístroj zapojený, zjaví sa nasledovný štartovací obraz:



2. Zvoľte jazyk **otočením** otočného tlačidla OK a potvrďte **zatlačením** otočného tlačidla. Zjaví sa menu „Uvedenie do prevádzky“:

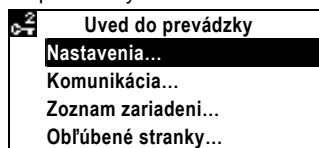

3. Nechajte jazyk obslužný prístroj hľadať voľnú adresu prístroja. K tomu zvoľte vedľajšie menu „Komunikácia“ a riadok menu „Hľadať adresu“.

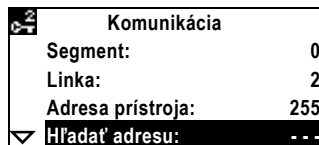

4. Zhotovte zoznam prístrojov. Zvoľte k tomu vedľajšie menu „Uvedenie do prevádzky > Zoznam zariadení > Vytvor zoznam“ a riadok menu „Štart vyhľadávan“.

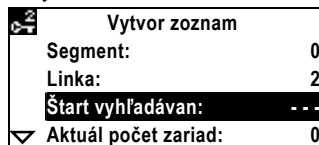

5. Podľa potreby prispôbte zoznam prístrojov (prístroje pripojiť/vymazať, prístroje pomenovať, zoznam zoradiť/zrušiť). Zodpovedný riadok menu nájdete vo vedľajšom menu „Uvedenie do prevádzky > Zoznam zariadení“.
6. K vašim obľúbeným môžete dátové body pripojiť, alebo zmazať. Popri tom môžete obľúbené stránky pomenovať, sortovať alebo zmazať, ako aj premenovať dátové body. Zodpovedajúce riadky menu nájdete vo vedľajšom menu „Uvedenie do prevádzky > Oblúbené“.

Poznámka:

- Menu „Uvedenie do prevádzky“ je aktívne len v úrovni pre heslo (výrobné nastavenie heslo = 7).
- Sú tri prístupové úrovne: užívateľská úroveň, servisná úroveň a úroveň pre heslo.
- Pri súčasnom zatlačení otočného tlačidla OK a resetovacieho tlačidla ESC je možné zmeniť úroveň.

hu Üzembe helyezés

Első indítás

1. A kezelőterminál bekapcsolása után az alábbi kezdőkép jelenik meg:

Language	
<input checked="" type="checkbox"/>	English
<input type="checkbox"/>	Deutsch
<input type="checkbox"/>	Français
<input type="checkbox"/>	Italiano

2. Válassza ki a nyelvet a forgó/nyomógomb forgatásával, majd megnyomásával. A „Beüzemelés” menü megjelenik:

Beüzemelés	
<input checked="" type="checkbox"/>	Beállítások...
<input type="checkbox"/>	Kommunikáció...
<input type="checkbox"/>	Készüléklista...
<input type="checkbox"/>	Kedvenc oldalak...

3. Keressen szabad készülékcímeket a kezelő segítségével. Válassza ki a „Kommunikáció” almenü „Cím hozzárendelés” menüsorát.

Kommunikáció	
Tartomány:	0
Vonal:	2
Eszköz cím:	255
<input checked="" type="checkbox"/>	Cím hozzárendelés: - - -

4. Készítsen egy készüléklistát a „Beüzemelés > Készüléklista > Kész.lista létrehoz” almenüben a „Új készülék keresés” menüsor segítségével.

Kész.lista létrehoz	
Tartomány:	0
Vonal:	2
<input checked="" type="checkbox"/>	Új készülék keresés: - - -
<input type="checkbox"/>	Akt. eszk. száma: 0

5. Állítsa be a készüléklistát igény szerint (készülék hozzáadása/törlése, készülék megnevezése, lista csoportosítása/törlése). A megfelelő menüsorokat a „Beüzemelés > Készüléklista” almenü alatt találja.
6. A kedvencekhez felvehet adatpontokat vagy törölheti a korábban felvetteket. Ezenkívül elnevezheti, csoportosíthatja, vagy törölheti a kedvenceket, továbbá átnevezheti az adatpontokat. A megfelelő menüsorokat a „Beüzemelés > Info oldalak” almenü alatt találja.

Megjegyzés:

- A „Beüzemelés” menü csak a jelszósinten aktív (gyári beállítás szerint a jelszó = 7).
- A kezelőterminál 3 hozzáférési szintet különböztet meg: felhasználó-, szerviz- és jelszósint.
- A forgó/nyomógomb (OK) és a vissza (ESC) gomb egyidejű megnyomásával válthat az egyes szintek közt.

el Ρυθμίσεις Λειτουργίας

Πρώτη εκκίνηση

1. Μόλις συνδεθεί η μονάδα, η ακόλουθη οθόνη θα εμφανιστεί:

Language	
<input checked="" type="checkbox"/>	English
<input type="checkbox"/>	Deutsch
<input type="checkbox"/>	Français
<input type="checkbox"/>	Italiano

2. Επιλέξτε την απαιτούμενη γλώσσα γυρίζοντας το κομβίο επιλογής (OK) και επιβεβαιώστε την επιλογή σας πατώντας το ίδιο πλήκτρο. Το μενού «Ρυθμιση λειτουργ» εμφανίζεται:

Ρυθμιση λειτουργ	
<input checked="" type="checkbox"/>	Ρυθμίσεις...
<input type="checkbox"/>	Επικοινωνία...
<input type="checkbox"/>	Λίστα συσκευών...
<input type="checkbox"/>	Αγαπημ. σελίδες...

3. Αφήστε την μονάδα να ψάξει για καινούργιες συσκευές. Για να γίνει αυτό επιλέξτε το υπομενού «Επικοινωνία» και στην συνέχεια το μενού «Αναζήτηση διεύθ»:

Επικοινωνία	
Περιοχή:	0
Γραμμή:	2
Διευθυνση συσκ:	255
<input checked="" type="checkbox"/>	Αναζήτηση διεύθ: - - -

4. Δημιουργήστε μια λίστα συσκευών. Για να κάνετε αυτό, επιλέξτε το υπομενού «Ρυθμιση λειτουργ» > «Λίστα συσκευών» > «Δημιουργία λίστας» και την γραμμή του μενού «Έναρξη αναζήτησης»

Δημιουργία λίστας	
Περιοχή:	0
Γραμμή:	2
<input checked="" type="checkbox"/>	Έναρξη αναζήτησης: - - -
<input type="checkbox"/>	Αριθμός συσκευών: 0

5. Εάν απαιτείται ταιριάζτε την λίστα των συσκευών στις ανάγκες σας (πρόσθεση / αφαίρεση συσκευών, όνομα συσκευών, ταξινόμηση / διαγραφή λίστας). Θα βρείτε τις αντίστοιχες γραμμές στο μενού : «Ρυθμιση λειτουργ» > «Λίστα συσκευών».
6. Μπορείτε να προσθέσετε σημεία στα επιλεγμένα ή να τα αφαιρέσετε. Επίσης μπορείτε να ονομάσετε τις επιλεγμένες σελίδες, να τις ταξινομήσετε ή να τις διαγράψετε, ή να τις μετονομάσετε τα σημεία. Θα βρείτε τις αντίστοιχες γραμμές στο μενού «Ρυθμιση λειτουργ» > «Αγαπημενα»

Σημείωση:

- Το μενού «Ρύθμιση λειτ» είναι διαθέσιμο μόνο στο επίπεδο «Κωδικός Πρόσβασης» (εργοστασιακό password=7).
- Υπάρχουν 3 επίπεδα πρόσβασης : «Επίπεδο Χρήστη», «Επίπεδο Συντηρητή» και «Κωδικός Πρόσβασης».
- Η μεταφορά από το ένα επίπεδο στο άλλο γίνεται πατώντας στιγμιαία τα κομβία OK και ESC.

sr Puštanje u rad

Prvo uključivanje

1. Kada se operatorski panel priključi, pojaviće se sledeći prikaz:

Language	
<input checked="" type="checkbox"/>	English
<input type="checkbox"/>	Deutsch
<input type="checkbox"/>	Français
<input type="checkbox"/>	Italiano

2. Odaberite odgovarajući jezik **okretanjem** „izaberi-i-pritisni” točkica (OK točkić) i potvrdite izbor **pritiskom** na točkici. Prikazaće se “Upuštanje” meni.

Upuštanje	
<input checked="" type="checkbox"/>	Podešavanja...
<input type="checkbox"/>	Komunikacija...
<input type="checkbox"/>	Uređaj lista...
<input type="checkbox"/>	Stranice najčešćih...

3. Dozvolite da operatorski panel pronađe slobodnu adresu. To ćete postići izborom podmenija “Komunikacija” i zatim izborom linije menija “Adresa potraga”:

Komunikacija	
Oblast:	0
Linija:	2
Adresa uređaja:	255
<input checked="" type="checkbox"/>	Adresa potraga: - - -

4. Kreirajte listu uređaja. To ćete postići izborom podmenija “Upuštanje > Uređaj lista > Sačini listu” i izborom linije menija “Potraga započinje”:

Sačini listu	
Oblast:	0
Linija:	2
<input checked="" type="checkbox"/>	Potruga započinje: - - -
<input type="checkbox"/>	Trenutno uređaja: 0

5. Podesite listu uređaja prema specifičnim potrebama ako ih ima. (dodaj/izbriši uređaje, dodeli naziv uređajima, sortiraj/izbriši listu). Odgovarajuće linije menija ćete naći u podmeniju “Upuštanje > Uređaj lista”.
6. Možete dodati tačke “data points” u listu najkorišćenijih ili ih izbrišati. Takođe, možete dodeliti nazive najkorišćenijim stranicama, sortirati ili ih izbrišati, ili promeniti nazive tačaka. Odgovarajuće linije ćete naći u podmeniju “Upuštanje > Najčešće korišćeno”.

Upozorenje:

- "Upuštanje" meni je aktivan jedino na nivou "Lozinka" (fabrički podešena lozinka = 7).
- Postoje 3 nivoa pristupa: Korisnički, servisni i nivo sa lozinkom.
- Prelazak sa jednog na drugi nivo se postiže jednovremenim pritiskom na taster OK i taster ESC.

hr Puštanje u rad

Prvo pokretanje

1. Prvo što se pokaže nakon spajanja operaterske jedinice:

Language	
<input checked="" type="checkbox"/>	English
<input type="checkbox"/>	Deutsch
<input type="checkbox"/>	Français
<input type="checkbox"/>	Italiano

2. Odaberite željeni jezik okrećući okreni-pritisni gumb (OK gumb) i potvrdite pritiskom na gumb. Izbornik "Puštanje u rad" se pojavi:

Puštanje u rad	
<input checked="" type="checkbox"/>	Podešavanja...
<input type="checkbox"/>	Komunikacija...
<input type="checkbox"/>	Lista uređaja...
<input type="checkbox"/>	Naj, korištene stranice...

3. Dozvolite jedinici da sama traži slobodne adrese. Da bi to učinili, odaberite podizbornik "Komunikacija" i tada liniju izbornika "Traženje adresa":

Komunikacija	
Prostor:	0
Linija:	2
Adresa uređaja:	255
<input checked="" type="checkbox"/>	Traženje adresa: - - -

4. Kreirajte listu uređaja. Da biste to učinili, odaberite podizbornik "Puštanje u rad > Lista uređaja > Stvaranje liste" i liniju izbornika "Započni traženje":

Stvaranje liste	
Prostor:	0
Linija:	2
<input checked="" type="checkbox"/>	Započni traženje: - - -
<input type="checkbox"/>	Trenutni broj uređ.: 0

5. Prilagodi listu uređaja sa posebnim potrebama ako je potrebno (dodaj/briši uređaje, imenuj uređaj, složi/briši listu). Naći ćete odgovarajuću liniju u podizborniku "Puštanje u rad > Lista uređaja".
6. Možete dodati podatke u svoje Favorite ili ih možete brisati. Također, možete imenovati najdraže stranice, složiti ili obrisati ih, ili preimenovati podatke. Naći ćete odgovarajuću liniju u podizborniku "Puštanje u rad > Info stranice"

Opaska:

- "Puštanje u rad" izbornik je aktivan samo na stupnju s lozinkom (tvornička postavka lozinke = 7).
- 3 su pristupna stupnja: Korisnički, servisni i zaštićeni stupanj.
- Promjena sa stupnja na stupanj se vrši uzastopnim pritiskom OK tipke i ESC tipke.

sl Zagon

Pri prvem zagonu

1. Takoj po priklopu upravljalnika se na zaslonu pojavi naslednje:

Language	
<input checked="" type="checkbox"/>	English
<input type="checkbox"/>	Deutsch
<input type="checkbox"/>	Français
<input type="checkbox"/>	Italiano

2. Željeni jezik izberite z vrtenjem gumba "zavrti-in-pritisni" (gumb OK) ter izbiro potrdite s pritiskom na isti gumb. Prikaže se meni "Zagon":

Zagon	
<input checked="" type="checkbox"/>	Nastavitve ...
<input type="checkbox"/>	Komunikacija ...
<input type="checkbox"/>	Seznam naprav ...
<input type="checkbox"/>	Prijubljene strani ...

3. Upravljalnik naj zdaj poišče prosti naslov naprave. V ta namen izberite podmeni "Komunikacija" in nato menijsko vrstico "Iskanje naslova".

Komunikacija	
Območje:	0
Vrstica:	2
Naslov naprava:	255
<input checked="" type="checkbox"/>	Iskanje naslova: - - -

4. Ustvarite seznam naprav. V ta namen izberite podmeni "Zagon > Seznam naprav > Kreiranje seznama" in menijsko vrstico "Iskanje novih naprav".

Kreiranje seznama	
Območje:	0
Vrstica:	2
<input checked="" type="checkbox"/>	Iskanje novih naprav: - - -
<input type="checkbox"/>	Štev naprav trenut: 0

5. Po potrebi seznam naprav prilagodite specifičnim pogojem (dodaj/izbriši naprave, poimenuj naprave, razvrsti / izbriši seznam). Ustrezne menijske vrstice najdete v podmeniju "Zagon > Seznam naprav".
6. Svojim priljubljenim lahko podatkovne točke dodate ali jih odstranite. Prav tako lahko priljubljene strani poimenujete, razvrstite, izbrišete ali pa podatkovne točke preimenujete. Ustrezne menijske vrstice najdete v podmeniju "Zagon > Info strani" (Prijubljene).

Opombe:

- Meni "Zagon" je aktiven le na nivoju gesla (tovarniška nastavitev geslo = 7).
- Obstajajo trije nivoji dostopa: uporabniški nivo, servisni nivo in nivo gesla.
- Sprememba nivoja je možna z istočasnim pritiskom gumba OK in tipke ESC.

ro Punere in functiune

Prima pornire

1. Imediat ce consolea operator este conectata, apare urmatorul afisaj:

Language	
<input checked="" type="checkbox"/>	English
<input type="checkbox"/>	Deutsch
<input type="checkbox"/>	Français
<input type="checkbox"/>	Italiano

2. Alegeti limba dorita **rotind** butonul **alege-si-apasa** (butonul OK) si validati selectia **apasand** butonul. Apare meniul "Punere in functiune".

Punere in functiune	
<input checked="" type="checkbox"/>	Setari...
<input type="checkbox"/>	Comunicatie...
<input type="checkbox"/>	Lista dispozitivelor...
<input type="checkbox"/>	Pagini favorite...

3. Permiteti consolei sa caute o adresa dispozitiv libera. Pentru aceasta, alegeti submeniul "Comunicatie" si apoi linia de meniu "Cautare adresa":

Comunicatie	
Zona:	0
Linie:	2
Adresa dispozitiv:	255
<input checked="" type="checkbox"/>	Cautare adresa: - - -

4. Creati o lista de dispozitive. Pentru aceasta, alegeti submeniul "Punere in functiune > Lista dispozitivelor > Creaza lista" si linia de meniu "Start cautare":

Creaza lista	
Zona:	0
Linie:	2
<input checked="" type="checkbox"/>	Start cautare: - - -
<input type="checkbox"/>	Nr. curent de disp.: 0

5. Adaptati lista de dispozitive la nevoile specifice daca este necesar (adauga/sterge dispozitive, denumeste dispozitive, sorteaza/sterge lista). Gasiti liniile respective de meniu in submeniul "Punere in functiune > Lista dispozitivelor".
6. Puteti adauga puncte de date la favoritele dvs. sau puteti sa le stergeti. Deasemenea, puteti denumi, sorta sau stergeti paginile favorite, sau sa redenumiti puncte de date.

Gasiti liniile respective de meniu in submeniuul "Punere in functiune > Favorite".

Note:

- Meniu "Punere in functiune" este activ numai in nivelul de acces parolat (parola setata din fabrica = 7).
- Exista 3 nivele de acces: utilizator, service si nivel parolat.
- Trecerea de la un nivel la altul se realizeaza prin apasarea simultana a butoanelor OK si ESC.

ru Ввод в эксплуатацию

Первый запуск

1. При присоединении модуля оператора на дисплее отображается следующая информация:

Language	
<input checked="" type="checkbox"/>	English
<input type="checkbox"/>	Deutsch
<input type="checkbox"/>	Français
<input type="checkbox"/>	Italiano

2. Выберите требуемый язык, повернув кнопку «выберите и нажмите» (Кнопка ОК) и подтвердите выбор нажатием кнопки. Меню «Режим запуска» появится на дисплее.

Режим запуска	
<input checked="" type="checkbox"/>	Параметры...
<input type="checkbox"/>	Коммуникация...
<input type="checkbox"/>	Список устройств...
<input type="checkbox"/>	Избранные страницы...

3. Модулю оператора необходимо присвоить свободный адрес устройства. Для этого выберите подменю "Коммуникация" и затем строку меню "Поиск адреса":

Коммуникация	
Зона:	0
Линия:	2
Адрес устройства:	255
<input checked="" type="checkbox"/> Поиск адреса:	---

4. Создайте список устройств. Для этого выберите подменю "Режим запуска > Список устройств > Создать список" и строку меню "Начать поиск":

Создать список	
Зона:	0
Линия:	2
<input checked="" type="checkbox"/> Начать поиск:	---
<input type="checkbox"/> Кол.текущ.устройств:	0

5. При необходимости приведите список устройств в соответствие с конкретными требованиями (добавить/удалить устройства, имя устройств, сортировать/удалить список). Соответствующие строки меню находятся в подменю "Режим запуска > Список устройств".
6. Вы можете добавить точки данных в избранное или удалить их. Так же вы можете назначить имя избранным страницам, сортировать или удалять их или переименовывать точки данных. Соответствующие строки меню находятся в подменю "Режим запуска > Избранные".

Примечания:

- Меню "Режим запуска" активно только на уровне пароля (установленный производителем пароль = 7).
- Существует 3 уровня доступа: Пользователь, Сервис и уровень пароля.
- Переход с одного уровня на другой осуществляется путем одновременного нажатия кнопок ОК and ESC (Выход).

bg Въвеждане в експлоатация

Първо стартиране

1. Веднага след като операторският панел е свързан, следния текст се показва:

Language	
<input checked="" type="checkbox"/>	English
<input type="checkbox"/>	Deutsch
<input type="checkbox"/>	Français
<input type="checkbox"/>	Italiano

2. Изберете желаният език чрез **завъртане** на копчето "избиране – и – натискане" (копче ОК) и потвърдете избора с **натискане** на копчето. Меню "Програмиране" се появява.

Програмиране	
<input checked="" type="checkbox"/>	Параметри...
<input type="checkbox"/>	Комуникация...
<input type="checkbox"/>	Списък уст...
<input type="checkbox"/>	Страници фавор...

3. Оставете операторският панел да търси свободни адреси на устройствата. За да направите това, изберете подменю "Комуникация" и след това ред "Адрес търсене":

Комуникация	
Зона:	0
Линия:	2
Адрес уст:	255
<input checked="" type="checkbox"/> Адрес търсене:	---

4. Създаване на списък с устройствата. За да направите това, изберете подменю "Програмиране > Списък уст > Създаване списък" и ред "Начало търсене":

Създаване списък	
Зона:	0
Линия:	2
<input checked="" type="checkbox"/> Начало търсене:	---
<input type="checkbox"/> Тек кол уст:	0

5. Нагласете списъкът с устройства към специфичните потребности, ако е необходимо (добавяне/изтриване на уст-ва, име на уст-ва, сортиране/изтриване списък). Можете да намерите съответните редове в подменю "Програмиране > Списък уст".
6. Можете да добавяте точки към Вашите предпочитания или да ги премахвате. Също така, можете да наименувате личните страници, сортирате или изтривате, или да преименувате точките. Можете да намерите съответните редове в подменю "Програмиране > Фаворити".

Забележки:

- Меню "Програмиране" е активно само на Ниво пароля (фабрична настройка пароля= 7).
- Има 3 нива за достъп: Потреб, Сервиз и Ниво пароля.
- Преминаването от едно ниво на друго става чрез едновременно натискане на копче ОК и бутон ESC.

tr Devreye alma

İlk başlangıç

1. Operatör ünitesi bağlandıktan hemen sonra, şu görüntü belirir:

Language	
<input checked="" type="checkbox"/>	English
<input type="checkbox"/>	Deutsch
<input type="checkbox"/>	Français
<input type="checkbox"/>	Italiano

2. İstenen dili; seçin ve basın düğmesini (OK düğmesini) çevirerek seçin; ve düğmeye basarak seçimi onaylayın. "Devreye alma" menüsü görüntülenir.

Devreye alma	
<input checked="" type="checkbox"/>	Ayarlar...
<input type="checkbox"/>	İletişim...
<input type="checkbox"/>	Cihaz listesi...
<input type="checkbox"/>	Favori sayfalar...

3. Operatör ünitesinden boş cihaz adresi ara. Bunu yapmak için, alt menü seç "İletişim" ve sonra menü satırını "Adres ara":

İletişim	
Alan:	0
Hat:	2
Cihaz adresi:	255
<input checked="" type="checkbox"/> Adres ara:	---

4. Cihaz listesi oluşturun. Bunu yapmak için, alt menü seç "Devreye alma > Cihaz listesi > Liste oluşturun" ve menü satırını "Aramayı başlat":

Liste oluşturun	
Alan:	0
Hat:	2
<input checked="" type="checkbox"/> Aramayı başlat:	---
<input type="checkbox"/> Sayı türü mevcut:	0

5. Gerekirse, cihaz listesini özel ihtiyaçlar için eşle (cihazlar ekle/çıkar, cihazların isimleri, listeyi sınıflandır/sil). Alt menüden, ilgili menu satırlarını bul. "Devreye alma > Cihaz listesi".
6. Veri noktalarını sık kullanılanlara ekleyebilir yada kaldırabilirsin. Ayrıca, sık kullanılanlara isim verebilir, sınıflandırabilir yada silebilirsin yada veri noktalarını yeniden adlandırabilirsin. İlgili menu satırını alt menüde bulabilirsin. "Devreye alma > Sık kullanılanlar".

Notlar:

- "Devreye alma" menüsü yalnızca Sifre düzeyinde aktif (fabrika şifre ayarı= 7).
- 3 erişim düzeyi vardır: Kullanıcı, Servis ve Şifre düzeyi.
- Bir seviyeden başka bir seviyeye değişim aynı anda "OK" düğmesi ve "ESC" tuşuna basılarak yapılır.

de Bedienung	fi Käyttö	cs Obsluha	sl Upravljanje
en Operation	es Funcionamiento	sk Obsluha	ro Operare
fr Commande	pt Funcionamento	hu Kezelőfelület	ru Работа
sv Betjäning	no Betjening	el Λειτουργία	bg Управление
nl Bediening	da Betjening	sr Rad	tr Çalıştırma
it Operatività	pl Obsługa	hr Rad	

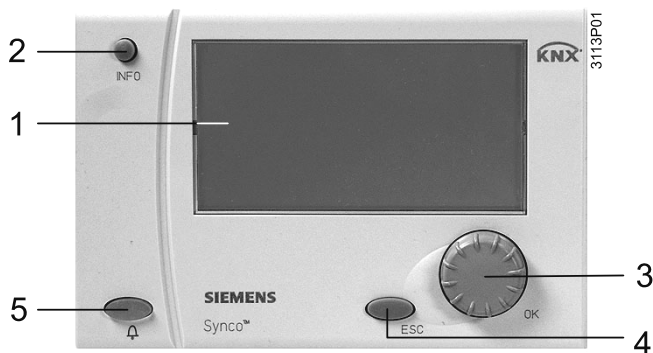

	1	2	3	4	5
de	Anzeigefeld	Infotaste	Drehdruckknopf	Rücktaste	Störungstaste
en	Display	Info button	Select-and-press knob	ESC button	Fault button
fr	Affichage	Touche info	Bouton OK	Touche ESC	Bouton de défaut
sv	Display	Infoknapp	Vrid- / tryckknapp	ESC knapp	Larmknapp
nl	Weergaveveld	Infotoets	Draai-druknop	ESC toets	Storingstoets
it	Display	Tasto info	Manopola per selezione e conferma	Pulsante ESC	Pulsante Allarme
fi	Näyttö	Infopainike	Painettava kiertonuppi	Paluupainike (Esc)	Häiriöpainike
es	Pantalla	Botón de información	Mando giratorio	Botón ESC	Botón de fallos
pt	Display	Botão Info	Botão navegador	Botão ESC	Botão Alarme
no	Visningsvindu	Info knapp	Drei-og-trykk knapp	Tilbakeknapp	Alarmknapp
da	Display	Info-taste	Drejetryknapp	Returknapp (ESC)	Fejltaste
pl	Wyświetlacz	Przycisk Info	Pokrętko OK	Przycisk ESC	Przycisk Błąd
cs	Displej	Info tlačítko	Tlačítko pro výber a OK	ESC tlačítko	Tlačítko poruchy
sk	Displej	Informačné tlačidlo	Otočné tlačidlo	Spätné tlačidlo	Poruchové tlačidlo
hu	Kijelző	Info gomb	Forgó/nyomógomb (OK)	Vissza gomb (ESC)	Hibanyugtázó gomb
el	Οθόνη	Κομβίο Πληροφοριών	Κομβίο Επιλογής και Επιβεβαίωσης	Κομβίο Εγκατάλειψης (ESC)	Κομβίο σφαλμάτων
sr	Displej	Info taster	Izaberi-i-pritisni točkić	ESC taster	Kvar taster
hr	Zaslon	Info tipka	Odaberi-i-pritisni tipka	ESC tipka	Tipka greške
sl	Prikaz	Tipka Info	Gumb "zavrti-in-pritisni"	Tipka ESC	Tipka "Motnja"
ro	Afisor	Buton Info	Buton alege-si-apasa	Buton ESC	Buton defect
ru	Дисплей	Информационная кнопка	Кнопка «Выберите и нажмите»	Кнопка Выход	Кнопка Авария
bg	Екран	Бутон информация	Копче избор - натискане	Бутон изход	Бутон повреда
tr	Ekran	Bilgi düğmesi	Seçin-ve-basin düğmesi	ESC düğmesi	Hata düğmesi



de	In Arbeit	Eingestellter Wert	Hilfe	Störung	Nicht verfügbar	Favoriten	Zugriffsebenen
en	In progress	Value set	Help	Fault	Not available	Favorites	Access levels
fr	En cours	Valeur réglée	Aide	Défaut	Pas disponible	Pages personnelles	Niveaux d'accès
sv	Arbete pågår	Inställda värden	Hjälp	Larm	Ej tillgänglig	Favoriter	Användarnivåer
nl	Bezig	Ingestelde waarde	Help	Storing	Niet beschikbaar	Favorieten	Toegangs niveaus
it	In attesa	Valore impostato	Aiuto	Allarme	Non disponibile	Preferiti	Livello d'accesso
fi	Meneillään	Asetettu arvo	Opaste	Häiriö	Ei käytettävissä	Suosikit	Pääsytasot
es	En curso	Valor establecido	Ayuda	Fallo	No disponible	Favoritos	Niveles de acceso
pt	Em curso	Valor definido	Ajuda	Alarme	Não disponível	Favoritos	Níveis de acesso
no	Vent...	Innstilt verdi	Hjelp	Alarm	Ikke tilgjengelig	Favoritter	Adgangsnivå
da	Arbejder	Indstillet værdi	Hjælp	Fejl	Ikke disponibel	Foretrukne	Adgangsniveauer
pl	W realizacji	Wartość ustawiona	Pomoc	Błąd	Niedostępne	Ulubione	Poziomy dostępu
cs	Vyhledávání	Hodnota nastavena	Nápověda	Porucha	Nedostupné	Oblíbené	Obslužná úroveň
sk	Pracuje	Nastavená hodnota	Pomoc	Porucha	Nie je k dispozícii	Oblúbené	Prístupové úrovne
hu	Feldolgozás folyamatban	Érték beállítva	Segítség	Hiba	Nem áll rendelkezésre	Kedvencek	Hozzáférési szintek
el	Σε επεξεργασία	Ανάθεση τιμής	Βοήθεια	Σφάλμα	Μη διαθέσιμο	Αγαπημ. σελίδες	Επίπεδα Πρόσβασης
sr	U radu	Postavljena vrednost	Pomoć	Kvar	Nije dostupno	Favoriti	Nivo prisupa
hr	U radu	Vrijednost postavljena	Pomoć	Greška	Nije dostupno	Favoriti	Stupanj pristupa
sl	V teku	Nastavljena vrednost	Pomoč	Motnja	Ni na voljo	Prijjubljene	Nivoji dostopa
ro	In desfasurare	Valoare setata	Ajutor	Defect	Nu este disponibil	Favorite	Nivele de acces
ru	Выполняется	Настройка параметров	Помощь	Авария	Не доступно	Избранные	Уровни доступа
bg	В процес	Задайте стойност	Помощ	Повреда	Не се предлага	Лични страници	Нива на достъп
tr	Devam ediyor	Set değeri	Yardım	Hata	Mevcut değil	Sık kullanılanlar	Erişim seviyeleri

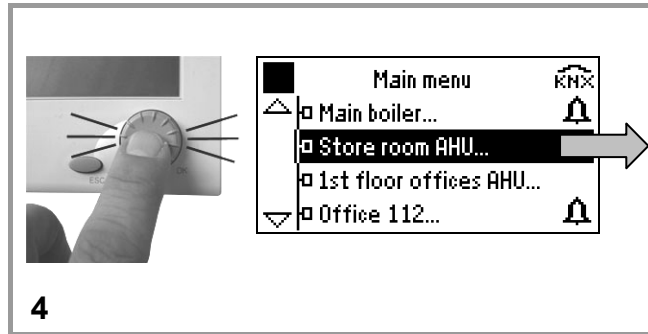
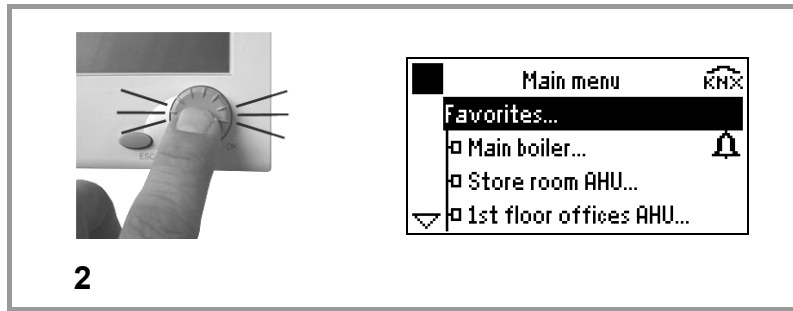
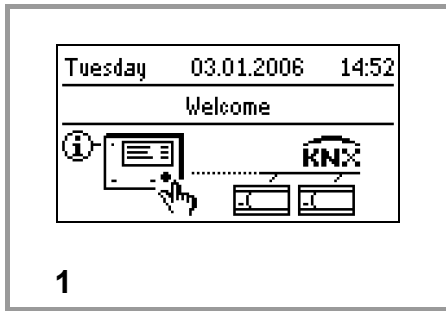

...

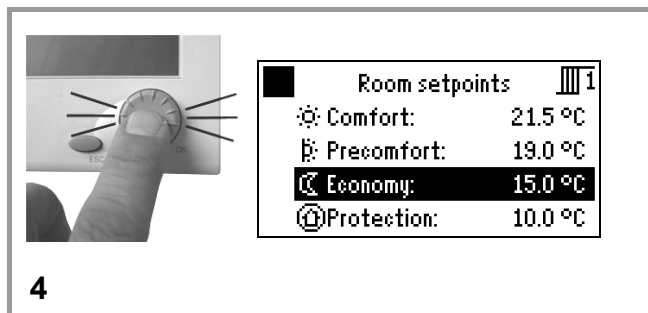
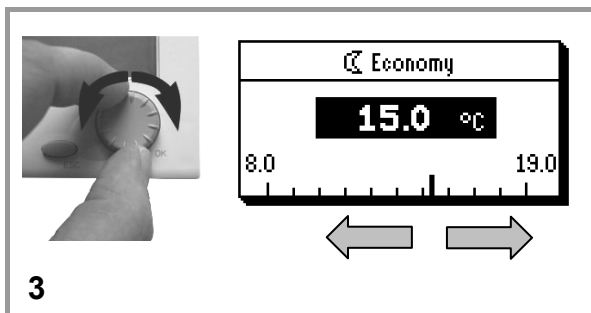
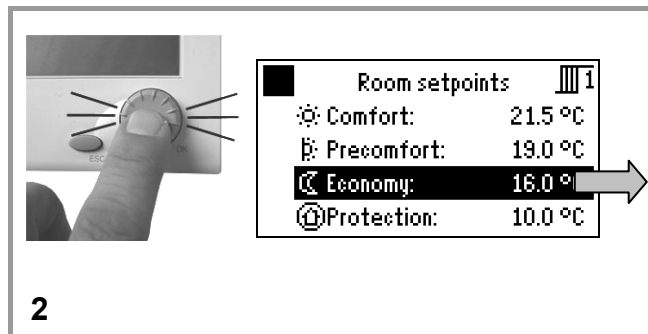
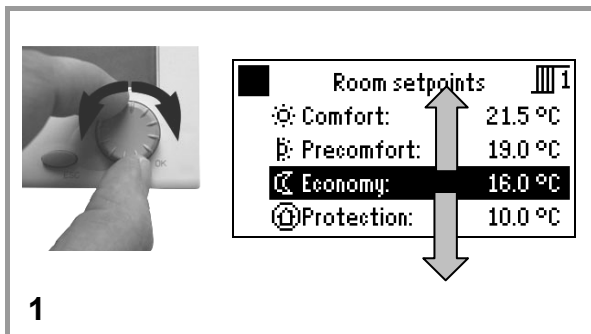

...

